

# SN・MP・BH211 SERIES

## ■テクニカルデータ■

使用温度範囲 PP : -10℃~60℃  
PE : -20℃~50℃  
ABS : -10℃~60℃

### SN・BH・MP 型リード線付電池ホルダー

**20個/50個パック売り追加**

●製品のCADデータはホームページよりダウンロード可能です。

SN 1-1

単1×1本

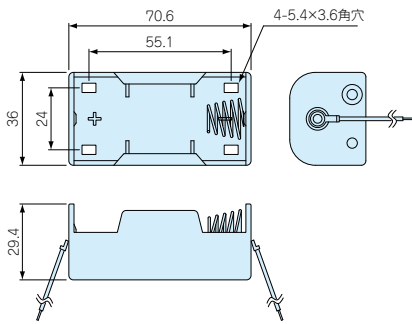

SN 1-2

単1×2本

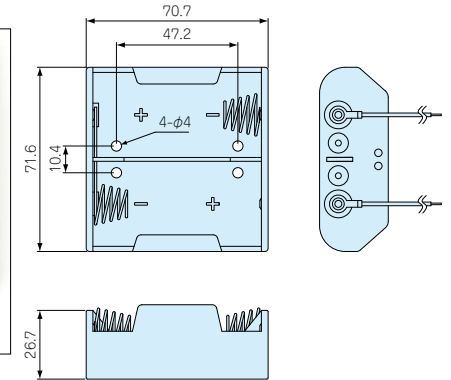
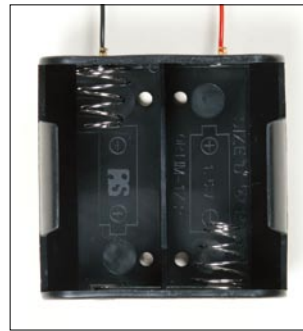

SN 1-4

単1×4本

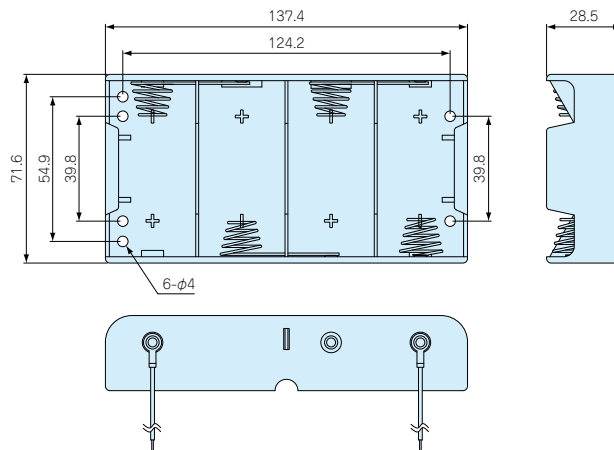

SN 1-6

単1×6本

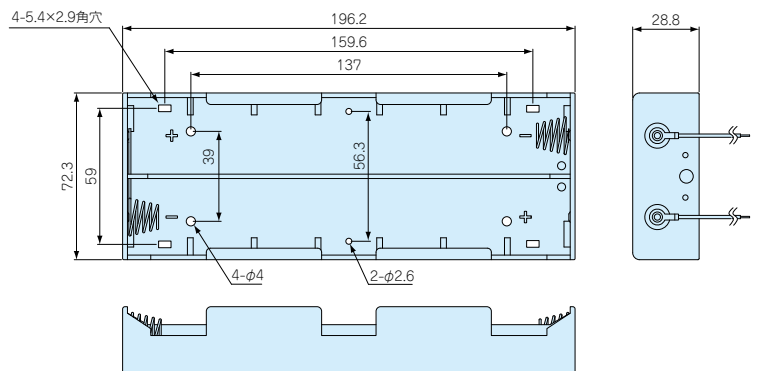

BH211-1

単2×1本

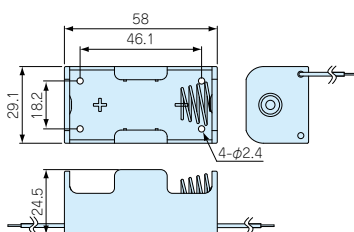

SN 2-2

単2×2本

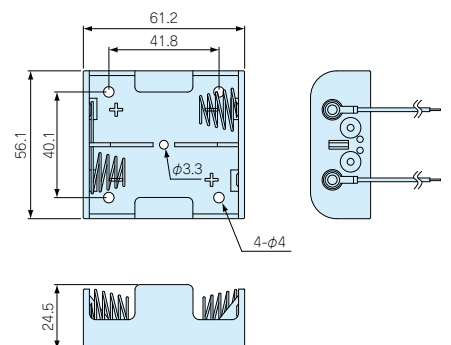
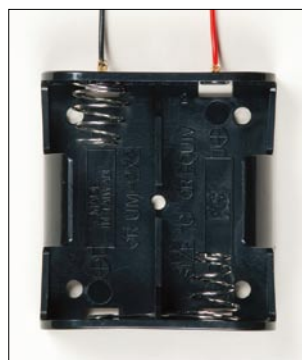

●製品のCADデータはホームページよりダウンロード可能です。

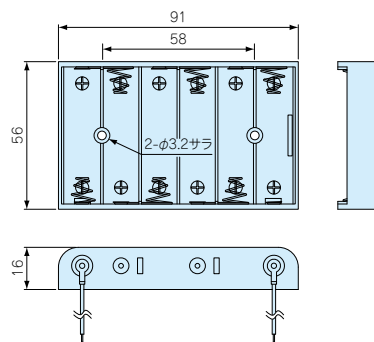
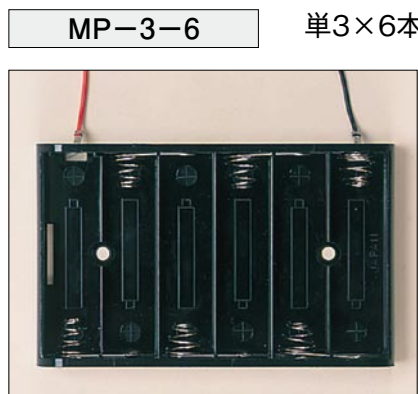
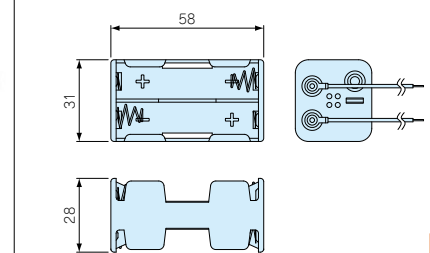
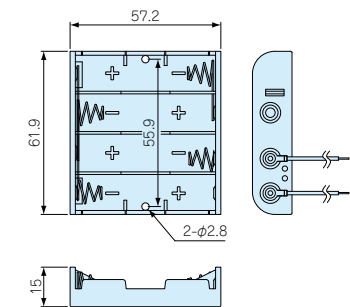
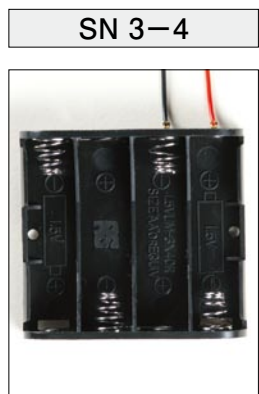
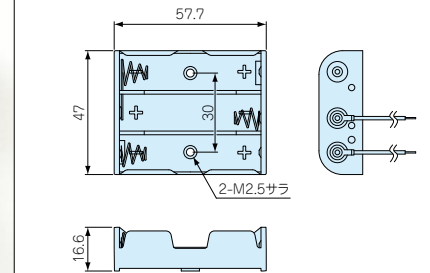
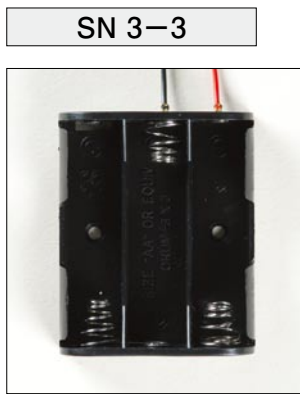
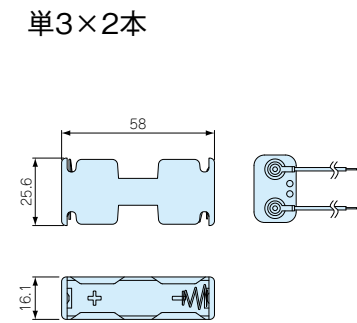
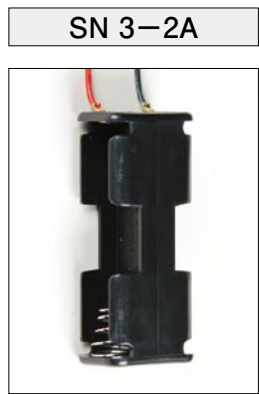
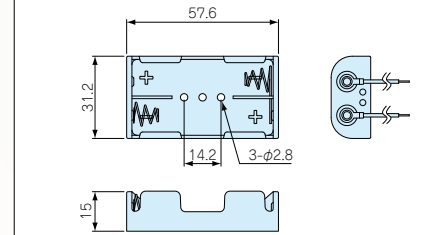
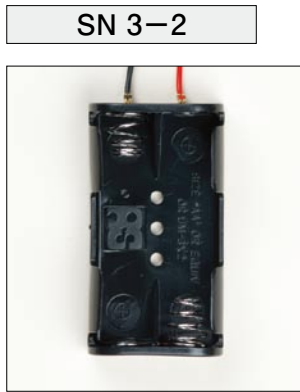
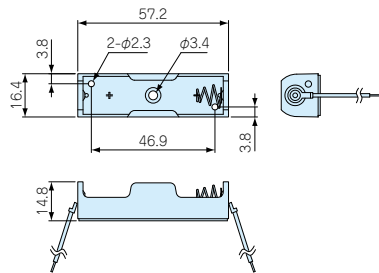
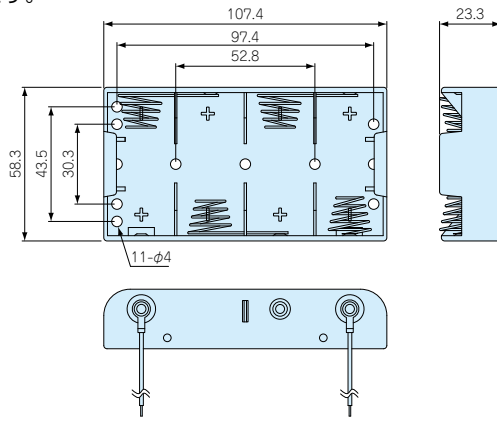
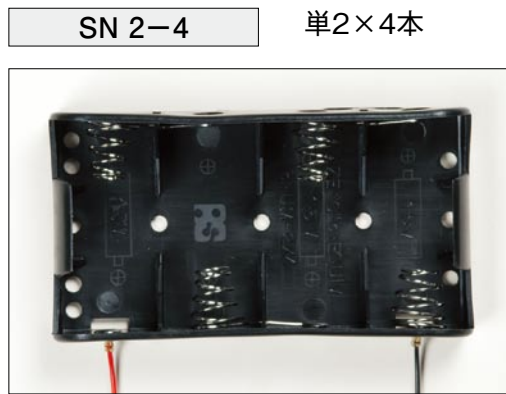

**目**  
型番目次/  
Photo INDEX

**1**  
プラスチック  
ケース

**2**  
防水・防塵  
樹脂ボックス

**3**  
防水・耐腐  
アルミ/  
ステンレス  
ボックス

**4**  
端子ボックス

**5**  
アルミサッシ  
ケース

**6**  
アルミフレーム  
ケース

**7**  
フリーサイズ  
ケース

**8**  
メタルケース

**9**  
ラックケース/  
サブラック

**10**  
基板/  
ラックパネル

**11**  
電池ボックス/  
ホルダー

**12**  
アクセサリ/  
シールド/  
耐熱部品

**13**  
機構材

**14**  
カスタム製品

**技**  
技術資料

**価**  
標準価格表

●製品のCADデータはホームページよりダウンロード可能です。



型番目次/  
Photo INDEX

1

プラスチック  
ケース

2

防水・防塵  
樹脂ボックス

3

防水防塵アルミ/  
ステンレスボックス

4

端子ボックス

5

アルミサッシ  
ケース

6

アルミフレーム  
ケース

7

フリーサイズ  
ケース

8

メタルケース

9

ラックケース/  
サブラック

10

機板/  
ラックパネル

11

電池ボックス/  
ホルダー

12

アクセサリ/  
シールド/  
熱対策部品

13

機構材

14

カスタム製品

技

技術資料

価

標準価格表

SN 3-6A

単3×6本

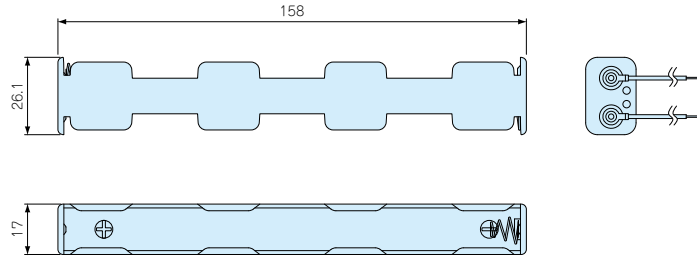

SN 3-6B

単3×6本

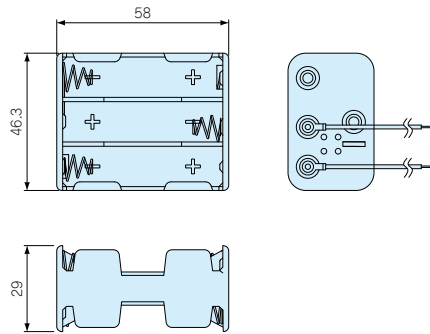
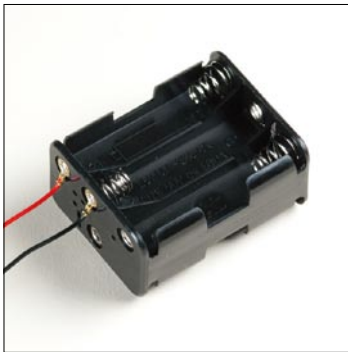

SN 3-8A

単3×8本

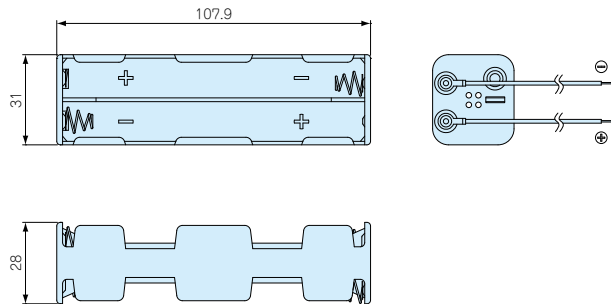
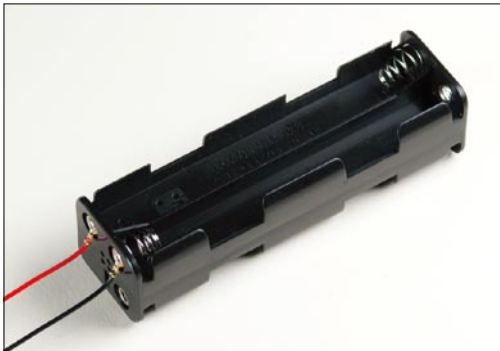

MP-4-1

単4×1本

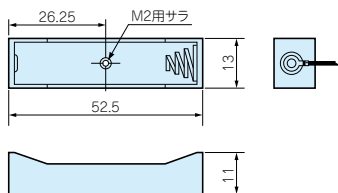

SN 4-2

単4×2本

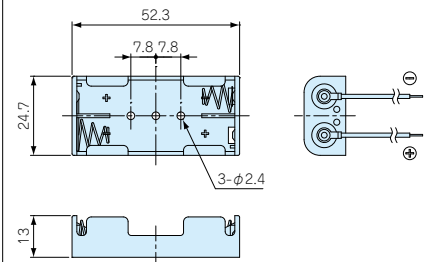
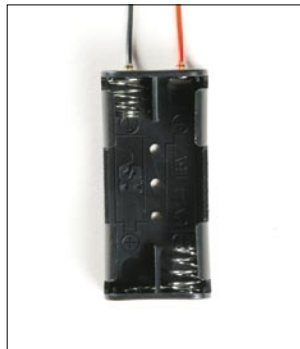

●製品のCADデータはホームページよりダウンロード可能です。

**MP-4-3**

単4×3本

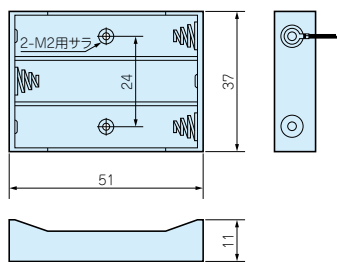

**MP-4-4**

単4×4本

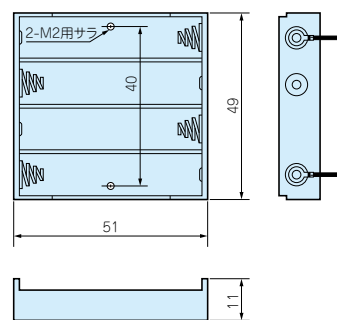
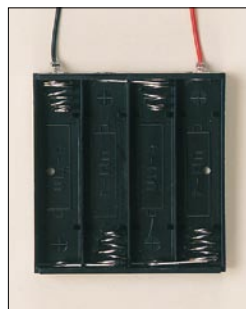

**MP-5-1**

単5×1本

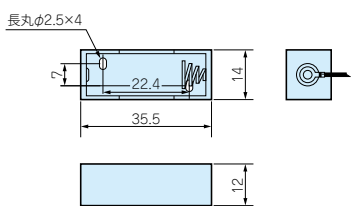

**MP-5-2**

単5×2本

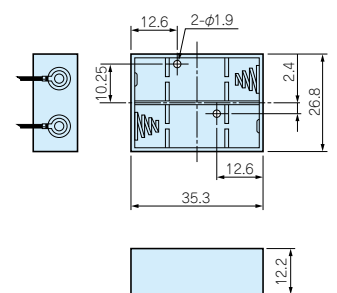
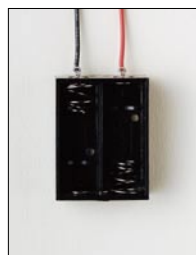

構成内容

ホルダー材質	スプリング/処理	端子材質/処理	線材
PP/PE/ABS	鉄線/ニッケルメッキ	真鍮/ニッケルメッキ	AWG24/AWG26 (UL1007)

機種内容

SN標準価格 価-57P/BH211標準価格 価-6P/MP標準価格 価-33P

型番	電池構造	W	H	D	ホルダー材質	リード線	販売単位個数	型番	販売単位個数
SN 1-1	UM1×1	36	29.4	70.6	PP	AWG26 L=170	1	新製品 SN1-1-P	50
SN 1-2	UM1×2	71.6	26.7	70.7	PP	AWG26 L=170	1	新製品 SN1-2-P	20
SN 1-4	UM1×4	137.4	28.5	71.6	PP	AWG26 L=170	1	新製品 SN1-4-P	20
SN 1-6	UM1×6	72.3	28.8	196.2	PP	AWG26 L=170	1	新製品 SN1-6-P	20
BH211-1	UM2×1	29.1	24.5	58	PP	AWG24 L=150	1	新製品 BH211-1-P	50
SN 2-2	UM2×2	56.1	24.5	61.2	PP	AWG26 L=170	1	新製品 SN2-2-P	50
SN 2-4	UM2×4	107.4	23.3	58.3	PP	AWG26 L=170	1	新製品 SN2-4-P	50
SN 3-1	UM3×1	16.4	14.8	57.2	PP	AWG26 L=160	1	新製品 SN3-1-P	50
SN 3-2	UM3×2	31.2	15	57.6	PE	AWG26 L=160	1	新製品 SN3-2-P	50
SN 3-2A	UM3×2	16.1	25.6	58	PP	AWG26 L=160	1	新製品 SN3-2A-P	50
SN 3-3	UM3×3	47	16.6	57.7	PP	AWG26 L=160	1	新製品 SN3-3-P	50
SN 3-4	UM3×4	61.9	15	57.2	PP	AWG26 L=160	1	新製品 SN3-4-P	50
SN 3-4A	UM3×4	31	28	58	PP	AWG26 L=160	1	新製品 SN3-4A-P	50
MP-3-6	UM3×6	91	16	56	ABS	AWG26 L=150	1	---	---
SN 3-6A	UM3×6	17	26.1	158	PP	AWG26 L=160	1	新製品 SN3-6A-P	50
SN 3-6B	UM3×6	46.3	29	58	PP	AWG26 L=160	1	新製品 SN3-6B-P	50
SN 3-8A	UM3×8	31	28	107.9	PP	AWG26 L=160	1	新製品 SN3-8A-P	50
MP-4-1	UM4×1	13	11	52.5	ABS	AWG26 L=150	1	---	---
SN 4-2	UM4×2	24.7	13	52.3	PP	AWG26 L=160	1	新製品 SN4-2-P	50
MP-4-3	UM4×3	37	11	51	ABS	AWG26 L=150	1	---	---
MP-4-4	UM4×4	49	11	51	ABS	AWG26 L=150	1	---	---
MP-5-1	UM5×1	14	12	35.5	ABS	AWG26 L=150	1	---	---
MP-5-2	UM5×2	26.8	12.2	35.3	ABS	AWG26 L=150	1	---	---

●まとめてご購入の場合はパック売りをご利用下さい。単価が下がりお得です。

当社電池ボックス付ケース・ボックス対応表

ケース・ボックス型番	対応電池ホルダー
GHA7-2-9D	MP-4-1, SN4-2
GHA7-3-9D	SN3-1, SN3-2, MP-4-1, SN4-2
GHA7-2-11D	MP-4-1, SN4-2
GHA7-3-11D	SN3-1, SN3-2, MP-4-1, SN4-2
GHA7-3-14D	SN3-1, SN3-2, MP-4-1, SN4-2

ケース・ボックス型番	対応電池ホルダー
RG-105	MP-4-1, SN4-2
RG-145	SN3-1, SN3-2, MP-4-1, SN4-2
MD-006P	MP-4-1, SN4-2
LD-006P	MP-4-1, SN4-2
LDN-006P	MP-4-1, SN4-2

- 1 型番目次/Photo INDEX
- 1 プラスチックケース
- 2 防水・防塵樹脂ボックス
- 3 防水・防塵アルミ/ステンレスボックス
- 4 端子ボックス
- 5 アルミサッシケース
- 6 アルミフレームケース
- 7 フリーサイズケース
- 8 メタルケース
- 9 ラックケース/サブラック
- 10 機板/ラックパネル
- 11 電池ボックス/ホルダー
- 12 アクセサリー/シールド/熱対策部品
- 13 機構材
- 14 カスタム製品
- 技 技術資料
- 価 標準価格表